

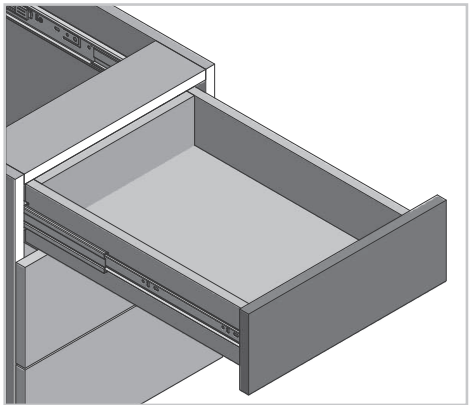

# Prowadnica kulkowa push to open H45 Ball bearing slides push to open H45 Шариковая направляющая push to open H45



## ZASTOSOWANIE / APPLICATION / ПРИМЕНЕНИЕ



## PARAMETRY / CHARACTERISTICS / ХАРАКТЕРИСТИКИ



H  
45



FULL



PUSH



25  
KG



CERTIFICATE  
60.000



3D

NL  
300-700



STEEL



ZINC  
PLATED

## PAKOWANIE / PACKING / УПАКОВКА



## INFORMACJE DODATKOWE / ADDITIONAL INFORMATION / ДОПОЛНИТЕЛЬНАЯ ИНФОРМАЦИЯ

PROWADNICA 2 SZT.  
 DRAWER SLIDES 2 PCS.  
 НАПРАВЛЯЮЩИЕ 2ШТ.

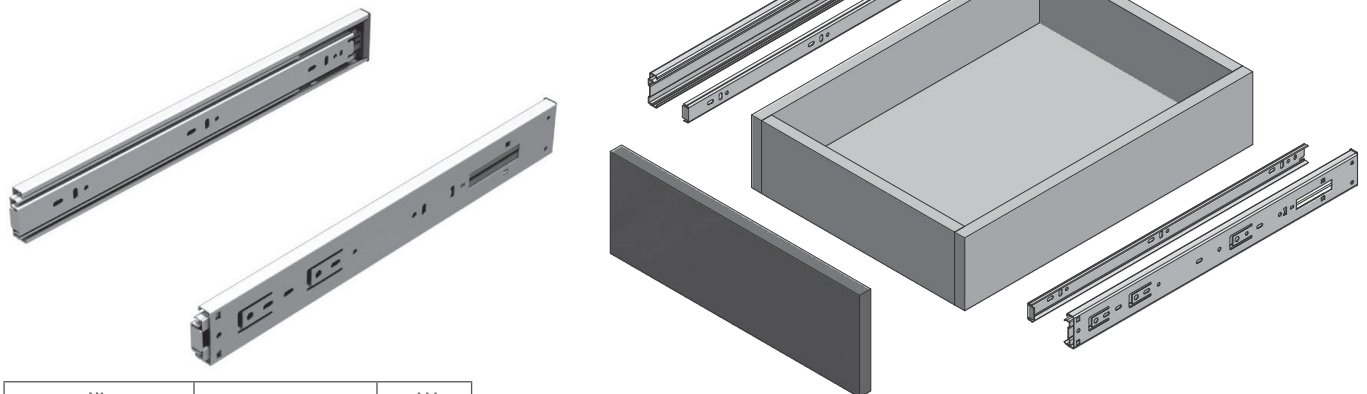

| NL<br>mm |  | AV<br>mm |
|----------|---|----------|
| 300*     | PK-P-0H45-300A  | 20       |
| 350      | PK-P-0H45-350A  | -        |
| 400      | PK-P-0H45-400A  | -        |
| 450      | PK-P-0H45-450A  | -        |
| 500      | PK-P-0H45-500A  | -        |
| 550      | PK-P-0H45-550A  | -        |
| 600      | PK-P-0H45-600A  | -        |
| 650      | PK-P-0H45-650A  | -        |
| 700      | PK-P-0H45-700A  | -        |

\* Brak pełnego wysuwu  
 Not full extension  
 Потеря выдвижения ящика.

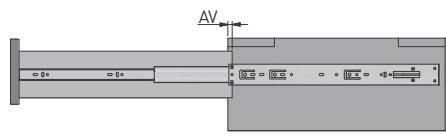

NL = długość nominalna prowadnicy  
 nominal slide length  
 номинальная длина направляющей  
  
 AV = strata wysuwu  
 extension loss  
 потеря выдвижения

## UWAGI MONTAŻOWE / MOUNTING INFORMATION / ТЕХНИЧЕСКОЕ ПРИМЕЧАНИЕ:

Dla prawidłowego działania szuflady jej szerokość nie może przekraczać długości nominalnej prowadnicy.  
 For proper drawer operation, the width of the drawer can not exceed the nominal slide length.  
 Для правильной работы направляющей рекомендованная ширина ящика не должна превышать номинальной длины направляющей

szerokość szuflady / drawer width /  
ширина ящика

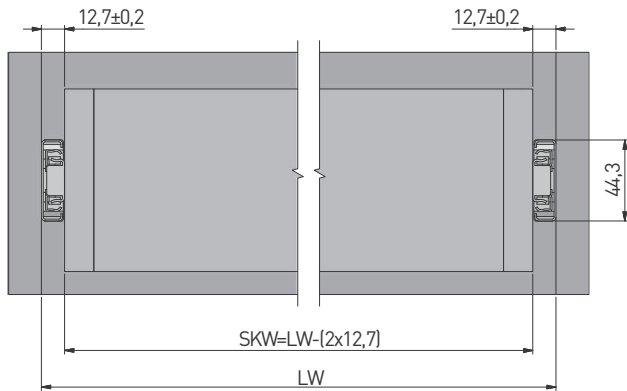

LW = wewnętrzna szerokość szafki / inner cabinet width / внутренняя ширина корпуса  
SKW = szerokość szuflady / drawer width / ширина ящика

rozstaw otworów montażowych / mounting dimensions / монтажные отверстия

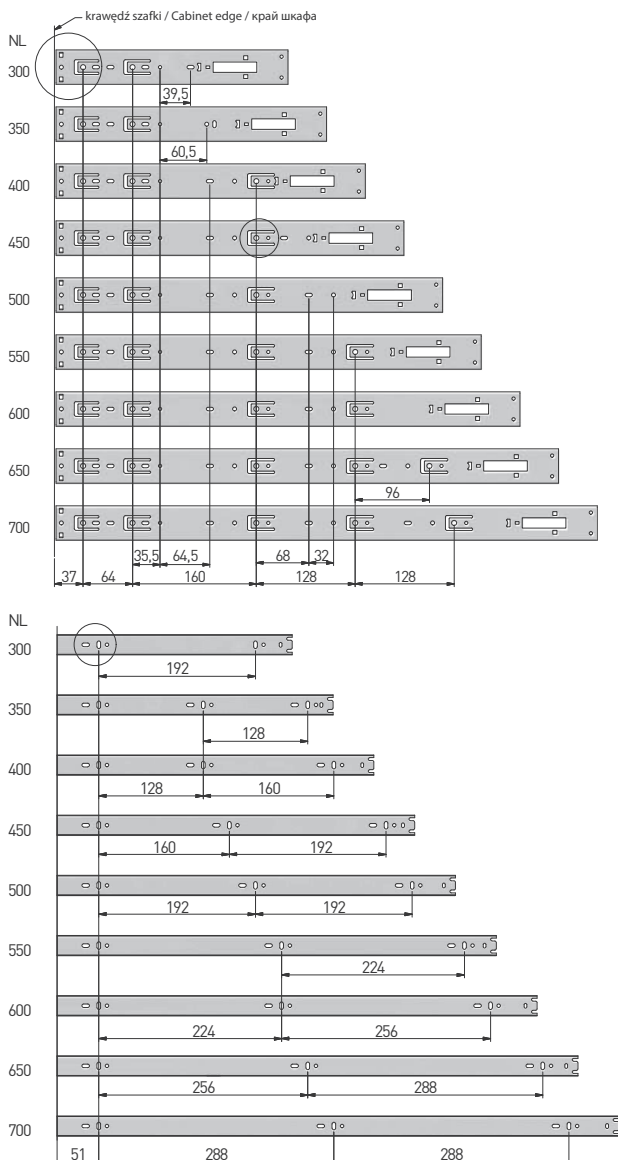

szuflada standardowa / standard drawer /  
стандартный ящик

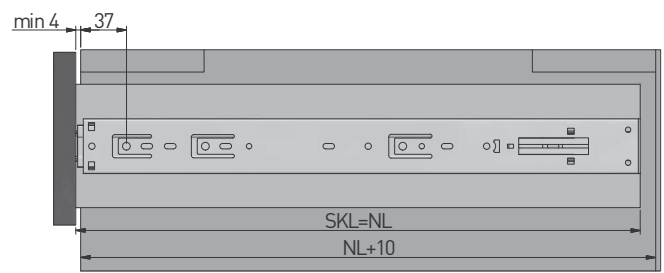

szuflada wewnętrzna / inner drawer /  
внутренний ящик

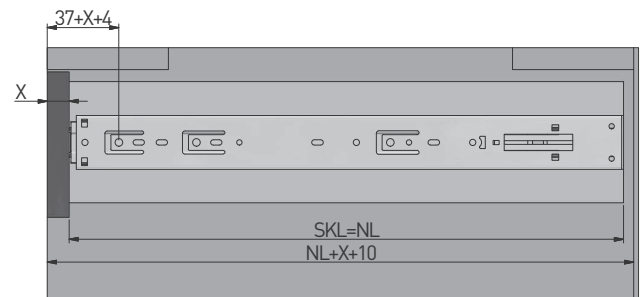

X = grubość frontu / drawer front thickness / толщина фасада

SKL = głębokość szuflady / drawer depth / глубина ящика

NL = długość nominalna prowadnicy / nominal slide length / номинальная длина направляющей

